

# SAKAE

STAINLESS CAMPAIGN CATALOGUE  
ステンレスキャンペーンカタログ

**別作対応もお受けします**

用途に合わせて1個から製作します。  
※詳しくは弊社係員までお問い合わせ下さい。

●ホッパー型密閉タンク



●角型バルブ付タンク



サイズ変更可能



サイズ変更可能



●販売店名

工場器具・機器の専門メーカー

株式会社 **サカエ**  
<http://www.sts-sakae.co.jp/>  
2021年5月発行

S **サカエ**

## ステンレス キャンペーン カタログ 2021

STAINLESS CAMPAIGN CATALOGUE

キャンペーン期間

本日▶▶▶ **8月20日**



工場器具・機器の専門メーカー

S **サカエ**

均等耐荷重 **50~200kg** **ステンレスワゴンシリーズ** **RoHS 10物質対応** **G** グリーン購入法 適合商品

ステンレススペシャルワゴン **組立式**

均等耐荷重 **75kg**



2021総合・Webカタログ **860** ページをご覧ください

棚板は血型・フラット型に組み替え可能! (単位: mm)

材質	間口×奥行×高さ	品番	質量	価格(税抜)	メーカー希望小売価格	特価(税抜)
SUS430	400×330×590	082931 <b>SSR4-02SU</b>	4.5kg	¥23,120	¥27,000	¥19,700
SUS304	400×330×590	082201 <b>SSR-02SU</b>		¥30,740	¥35,900	¥26,200

●キャスター: 50φナイロンウレタン車 (スチール金具)

ステンレスSUS430 ステンレスSUS304 BA仕上げ

均等耐荷重 **10kg**



2021総合・Webカタログ **861** ページをご覧ください

棚板は血型・フラット型に組み替え可能! (単位: mm)

材質	間口×奥行×高さ	品番	質量	価格(税抜)	メーカー希望小売価格	特価(税抜)
SUS430	400×330×810	082932 <b>SSR4-03SU</b>	7kg	¥28,460	¥33,200	¥24,200
SUS304	400×330×810	082202 <b>SSR-03SU</b>		¥39,330	¥45,900	¥33,500

●キャスター: 50φナイロンウレタン車 (スチール金具)

ステンレスCSワゴン **完成品**

均等耐荷重 **50kg** (25kg/段)



2021総合・Webカタログ **882** ページをご覧ください

ステンレスSUS430 ステンレスSUS304 (単位: mm)

材質	間口×奥行×高さ	品番	質量	価格(税抜)	メーカー希望小売価格	特価(税抜)
SUS430	600×400×760	022625 <b>CSM-FSU4</b>	9kg	¥24,830	¥29,000	¥21,200
SUS304	600×400×760	022626 <b>CSM-FSU</b>		¥29,440	¥34,300	¥25,100

●キャスター: 50φゴム車 (スチール金具)

ステンレスSUS430 ステンレスSUS304 BA仕上げ

●パンチング仕様取手付 ホコリが溜り難いパンチング仕様。

均等耐荷重 **75kg** (40kg/段)



2021総合・Webカタログ **884** ページをご覧ください

ステンレスSUS304 (単位: mm)

材質	間口×奥行×高さ	品番	質量	価格(税抜)	メーカー希望小売価格	特価(税抜)
SUS304	750×450×845	082028 <b>CSE-FPSU</b>	11kg	¥50,370	¥58,000	¥42,900

●キャスター: 100φナイロンウレタン車 (スチール金具)

均等耐荷重 **20kg** ステンレスニューCSパールワゴン **組立式**

直進安定金具 2個付

オールステンレス (430) オプションフロアロック付仕様 (2021総合・WebカタログP875)

スチール (メッキ仕上げ) オプションフロアストッパー付仕様 (2021総合・WebカタログP875)



●棚板厚: 1.0mm ●中棚: 50mmピッチで段替え可能

棚板は血型・フラット型に組み替え可能! (単位: mm)

材質	間口×奥行×高さ	品番	質量	価格(税抜)	メーカー希望小売価格	特価(税抜)
SUS304	750×500×880	083796 <b>CSPA-758SS</b>	24kg	¥95,630	¥111,000	¥81,300

●キャスター: 100φナイロンウレタン車 (ステンレス金具)

ステンレスSUS304 BA仕上げ

直進安定金具 2個付

スチール (メッキ仕上げ) オプションフロアストッパー付仕様 (2021総合・WebカタログP875)



2021総合・Webカタログ **886** ページをご覧ください

●棚板厚: 1.2mm ●中棚: 50mmピッチで段替え可能

棚板は血型・フラット型に組み替え可能! (単位: mm)

材質	間口×奥行×高さ	品番	質量	価格(税抜)	メーカー希望小売価格	特価(税抜)
SUS304	900×600×880	083806 <b>CSPA-908SS</b>	33kg	¥109,120	¥127,000	¥92,800

●キャスター: 100φナイロンウレタン車 (ステンレス金具)

均等耐荷重 **120・150kg** **ステンレスワゴンシリーズ** **RoHS 10物質対応** **G** グリーン購入法 適合商品

均等耐荷重 **12kg** ステンレススーパーワゴン



RoHS 10物質対応

ステンレスSUS430 (単位: mm)

キャスター	間口×奥行×高さ	品番	質量	価格(税抜)	メーカー希望小売価格	特価(税抜)
ゴム車	600×450×880	082901 <b>SUS4-150</b>	20kg	¥44,030	¥51,000	¥37,500
	750×450×880	082902 <b>SUS4-200</b>	27kg	¥50,180	¥58,000	¥42,700

●棚板厚: 1.2mm ●キャスター: 75φ

棚板は血型・フラット型に組み替え可能!  
血型 フラット型  
変更かんたん

●キャスターのタイプをお選びいただけます。  
1. スチール金具(金具:スチールメッキ)、ナイロンウレタン車  
2. 導電(金具:スチールメッキ)、導電性ゴム車  
3. ステンレス金具(金具:ステンレスSUS304)ナイロンウレタン車  
※SUS430はゴム車(スチール金具)のみ

RoHS 10物質対応

ステンレスSUS304 (単位: mm)

キャスター	間口×奥行×高さ	品番	質量	価格(税抜)	メーカー希望小売価格	特価(税抜)
スチール金具	600×450×880	020281 <b>KMR-150SU</b>	20kg	¥60,060	¥70,000	¥51,100
導電	600×450×880	020301 <b>KMR-150SUD</b>		¥60,060	¥70,000	¥51,100
ステンレス金具	600×450×880	020309 <b>KMR-150SS</b>		¥71,970	¥84,000	¥61,200

●棚板厚: 1.2mm ●キャスター: 75φ ●質量: 20kg

2021総合・Webカタログ **867** ページをご覧ください

均等耐荷重 **12kg** ステンレスニューパールワゴン高さ調整タイプ

ステンレスSUS430 棚板 SUS430(BA仕上げ) 支柱・取手 スチール(ダブルニッケルクロムメッキ仕上げ)

ステンレスSUS304 棚板・取手 SUS340(BA仕上げ) 支柱 SUS304(φ400仕上げ) (スライド支柱=ダブルニッケルクロムメッキ仕上げ)

●上部昇降タイプ 高さ850~1100mm の範囲で任意の高さに調整可能!!



RoHS 10物質対応

ステンレスSUS430 (単位: mm)

材質	間口×奥行×高さ	品番	質量	価格(税抜)	メーカー希望小売価格	特価(税抜)
SUS430	600×400	082731 <b>PBR4-03SUT</b>	18kg	¥50,890	¥59,000	¥43,300
SUS304	X850~1100	082751 <b>PBR-03SUT</b>		¥79,540	¥92,000	¥67,700

●キャスター: 100φナイロンウレタン車 (スチール金具)

●上部伸縮 棚板断面図  
●オプションもあります。  
オールステンレス (430) オプションフロアロック付仕様 (2021総合・WebカタログP875)

2021総合・Webカタログ **875** ページをご覧ください



RoHS 10物質対応

ステンレスSUS304 (単位: mm)

材質	間口×奥行×高さ	品番	質量	価格(税抜)	メーカー希望小売価格	特価(税抜)
SUS430	750×500	082732 <b>PKR4-03SUT</b>	25kg	¥55,350	¥64,000	¥47,100
SUS304	X850~1100	082752 <b>PKR-03SUT</b>		¥87,010	¥101,000	¥74,000

●キャスター: 100φナイロンウレタン車 (スチール金具)

2021総合・Webカタログ **886** ページをご覧ください

均等耐荷重 **15kg** ステンレスニューCSスーパーワゴンハンドブレーキ付 **NEW**

離せば止まる為、簡単・安心・安全です。

ハンドルから手を離すと確実にロックしますので簡単・安心・安全です。

《操作方法》  
ハンドル上部のバーを手で軽く押さえるとストッパーが解除され、バーから手を離すと自動的にストッパー装置が働き車輪をロックし停止します。



支柱断面図



ステンレスSUS430 棚板・支柱 SUS430(BA仕上げ) ハンドブレーキ スチール(ダブルニッケルクロムメッキ仕上げ)

ステンレスSUS304 棚板・支柱 SUS304(BA仕上げ) ハンドブレーキ スチール(ダブルニッケルクロムメッキ仕上げ)

●棚板厚: 1.0mm ●天棚・中棚は血型・フラット型に組み替え可能! (単位: mm)

材質	間口×奥行×高さ	車輪タイプ	品番	キャスター	質量	価格(税抜)	メーカー希望小売価格	特価(税抜)
SUS430	600×400	自在2・固定2	083681 <b>CSWA-608HBSU4</b>	75φナイロンウレタン車 (スチール)	20kg	¥65,020	¥76,100	¥55,300
SUS304	X880		083691 <b>CSWA-608HBS</b>	75φナイロンウレタン車 (スチール)		¥75,770	¥88,700	¥64,500

2021総合・Webカタログ **880** ページをご覧ください

均等耐荷重 **80kg** **ステンレスワゴンシリーズ** ●組立式

あらゆる作業で使用できる万能ワゴン。

**ステンレスSUS430**

**ステンレスSUS304**

他種類キャスターや寸法変更も可能です。  
※詳しくは弊社係員にお問い合わせ下さい。

●仕様

		ステンレスSUS430		ステンレスSUS304	
棚	棚板	SUS430 No.4仕上 板厚0.8mm	SUS304 No.4仕上 板厚0.8mm		
	コーナーブラケット	SUS304			
ガード		SUS304 6φmm			
ハンドル		SUS430	SUS304		
支柱	パイプ	SUS430 25φmm	SUS304 25φmm		
	キャスター	75φ ウレタン車(ストッパー付 4輪) スチール製			

2021総合・Webカタログ  
889・890  
ページをご覧ください

●M02-U75型 (ベタ棚2段仕様)



ステンレス SUS430 (単位: mm)

間口×奥行×高さ	品番	質量	価格(税抜)	メーカー希望小売価格	特価(税抜)
600×450×800	076136 M02-6045-U75	10.5kg	¥27,130	¥35,200	¥23,900
750×450×800	076137 M02-7545-U75	11.7kg	¥28,880	¥37,400	¥25,500
750×600×800	076138 M02-7560-U75	14.4kg	¥32,180	¥42,600	¥28,400
900×450×800	076139 M02-9045-U75	12.9kg	¥30,630	¥39,600	¥27,000
900×600×800	076140 M02-9060-U75	16.1kg	¥35,000	¥45,600	¥30,800

●MN02-U75型 (ベタ棚2段仕様)



ステンレス SUS304 (単位: mm)

間口×奥行×高さ	品番	質量	価格(税抜)	メーカー希望小売価格	特価(税抜)
600×450×800	076166 MN02-6045-U75	10.8kg	¥34,380	¥44,700	¥30,300
750×450×800	076167 MN02-7545-U75	12.0kg	¥37,500	¥48,300	¥33,000
750×600×800	076168 MN02-7560-U75	14.8kg	¥43,750	¥56,400	¥38,500
900×450×800	076169 MN02-9045-U75	13.2kg	¥40,000	¥51,700	¥35,200
900×600×800	076170 MN02-9060-U75	16.5kg	¥47,500	¥61,400	¥41,800

●M20-U75型 (ガード付棚2段仕様)



ステンレス SUS430 (単位: mm)

間口×奥行×高さ	品番	質量	価格(税抜)	メーカー希望小売価格	特価(税抜)
600×450×800	076146 M20-6045-U75	12.0kg	¥36,880	¥47,800	¥32,500
750×450×800	076147 M20-7545-U75	13.5kg	¥41,250	¥53,800	¥36,300
750×600×800	076148 M20-7560-U75	16.4kg	¥46,250	¥60,000	¥40,700
900×450×800	076149 M20-9045-U75	14.8kg	¥43,750	¥57,000	¥38,500
900×600×800	076150 M20-9060-U75	18.2kg	¥49,380	¥64,200	¥43,500

●MN20-U75型 (ガード付棚2段仕様)



ステンレス SUS304 (単位: mm)

間口×奥行×高さ	品番	質量	価格(税抜)	メーカー希望小売価格	特価(税抜)
600×450×800	076176 MN20-6045-U75	12.2kg	¥43,130	¥56,300	¥38,000
750×450×800	076177 MN20-7545-U75	13.8kg	¥48,750	¥62,900	¥42,900
750×600×800	076178 MN20-7560-U75	16.7kg	¥55,630	¥72,200	¥49,000
900×450×800	076179 MN20-9045-U75	15.1kg	¥51,880	¥67,300	¥45,700
900×600×800	076180 MN20-9060-U75	18.6kg	¥60,000	¥78,200	¥52,800

●M03-U75型 (ベタ棚3段仕様)



ステンレス SUS430 (単位: mm)

間口×奥行×高さ	品番	質量	価格(税抜)	メーカー希望小売価格	特価(税抜)
600×450×800	076151 M03-6045-U75	13.6kg	¥34,380	¥44,600	¥30,300
750×450×800	076152 M03-7545-U75	15.4kg	¥36,880	¥47,900	¥32,500
750×600×800	076153 M03-7560-U75	19.4kg	¥43,130	¥55,600	¥38,000
900×450×800	076154 M03-9045-U75	17.2kg	¥39,380	¥51,200	¥34,700
900×600×800	076155 M03-9060-U75	21.9kg	¥46,250	¥60,100	¥40,700

●MN03-U75型 (ベタ棚3段仕様)



ステンレス SUS304 (単位: mm)

間口×奥行×高さ	品番	質量	価格(税抜)	メーカー希望小売価格	特価(税抜)
600×450×800	076181 MN03-6045-U75	13.9kg	¥45,000	¥58,300	¥39,600
750×450×800	076182 MN03-7545-U75	15.7kg	¥49,380	¥63,700	¥43,500
750×600×800	076183 MN03-7560-U75	19.9kg	¥58,130	¥75,700	¥51,200
900×450×800	076184 MN03-9045-U75	17.6kg	¥53,130	¥68,800	¥46,800
900×600×800	076185 MN03-9060-U75	22.5kg	¥64,380	¥83,200	¥56,700

均等耐荷重 **75~200kg** **ステンレス作業台シリーズ** ●組立式

均等耐荷重 **75kg** **ステンレス小型作業台**

**ステンレスSUS430** 2B仕上げ

●特長

- コンパクトで安価な作業台です。
- 高さは一般的な作業台・シンクと同じ800mm。補助テーブルとして最適です。
- 床から下欄までの寸法は約300mm。水回りでも安心してお使いいただけます。

●寸法図

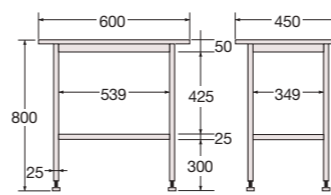

●アジャスター付

床面が平らでないところでガタツキを防止することができます。

●天板断面図

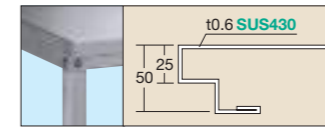

材質 間口×奥行×高さ ○品番 質量 価格(税抜) メーカー希望小売価格 特価(税抜)

SUS430	600×450×800	081321 SK4-600	7kg	¥20,850	¥24,390	¥17,800
--------	-------------	----------------	-----	---------	---------	---------

●アジャスター: M8 (P=1.25)

均等耐荷重 **200kg** **ステンレス作業台** NEW (印のみ)

耐薬性・耐食性に優れたステンレス製作業台!

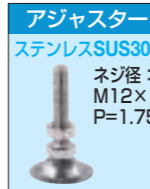

均等耐荷重 **150kg** **ステンレス高さ調整作業台**

作業に合わせて、人に合わせて高さ調整が可能です!  
高さ700~900mm の範囲で任意の高さに調整可能!!



均等耐荷重 **100kg** **ステンレスサポートテーブル**

**ステンレスSUS430** 天板・棚板 SUS430 (No.4仕上げ) 支柱 スチール(ニッケルクロムメッキ仕上げ)

補助テーブルに最適なステンレス作業台です。

●高さ調整式

高さ640~840mm の範囲で任意の高さに調整可能!!

●天板断面図

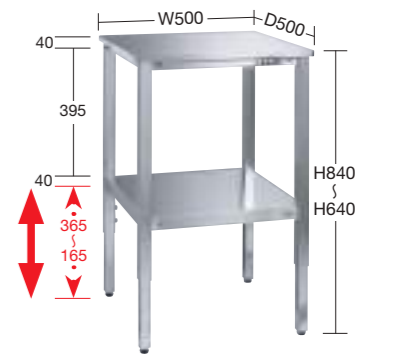
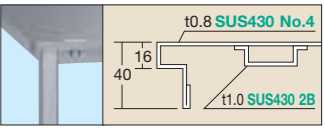

材質 間口×奥行×高さ ○品番 質量 価格(税抜) メーカー希望小売価格 特価(税抜)

SUS430	500×500×640~840	081062 TSRT-500SU4	10kg	¥44,060	¥51,000	¥37,500
--------	-----------------	--------------------	------	---------	---------	---------

●棚板寸法: W450×D450mm ●アジャスター: M8

均等耐荷重 **896** **ステンレスSUS430** No.4仕上げ

※天板・脚フレーム・ビーム・カンヌキ

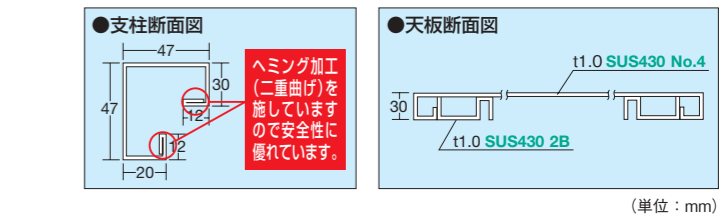

材質 間口×奥行×高さ ○品番 質量 価格(税抜) メーカー希望小売価格 特価(税抜)

SUS430	900×600×800	087021 SUS4-096LCN	21kg	¥58,130	¥67,000	¥49,500
	1200×600×800	087022 SUS4-126LCN	25kg	¥63,860	¥74,000	¥54,300
	1200×750×800	087023 SUS4-127LCN	26kg	¥66,800	¥78,000	¥56,800
	1500×750×800	087024 SUS4-157LCN	36kg	¥75,120	¥87,000	¥63,900
	1800×750×800	087025 SUS4-187LCN	39kg	¥80,350	¥93,000	¥68,300
	1800×900×800	087026 SUS4-189LCN	43kg	¥97,780	¥114,400	¥83,200

均等耐荷重 **898** **ステンレスSUS430** **ステンレスSUS304** No.4仕上げ

※天板・脚フレーム・ビーム・カンヌキ



材質 間口×奥行×高さ ○品番 質量 価格(税抜) メーカー希望小売価格 特価(税抜)

SUS430	900×600	087031 SUT4-096LCN	23kg	¥70,040	¥81,000	¥59,600
SUS304	×700~900	087041 SUT3-096LCN	23kg	¥93,090	¥108,000	¥79,200
SUS430	1200×750	087033 SUT4-127LCN	28kg	¥82,640	¥96,000	¥70,300
SUS304	×700~900	087043 SUT3-127LCN	28kg	¥106,390	¥124,000	¥90,500
SUS430	1800×750	087035 SUT4-187LCN	41kg	¥97,750	¥114,000	¥83,100
SUS304	×700~900	087045 SUT3-187LCN	41kg	¥128,620	¥150,000	¥109,400

高さ変更

しかも

# 無償!! 短納期!!

※5・6ページ掲載品(SUS304タイプ含む)のみ対象

作業台本体ご注文時に、高さ寸法をご指定いただければ追加料金は一切頂きません。  
納期は営業日3~4日でお届け。

## 対応可能高さ寸法

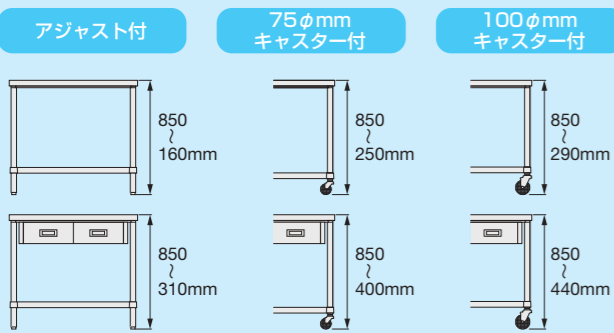

●5mm単位にてご希望の高さに調整する事が可能です。  
※天板寸法(間口×奥行)の変更は別途見積りとなります。  
詳しくは、弊社係員までお問い合わせ下さい。

## ステンレス作業台特長

- アジャスター**  
●アジャスターは0~+30mmの間で調整可能です。  
M20×P2.5 SUS304六角ボルト
- 棚(裏面)**  
●支柱は外径38φの太径パイプを採用。強度と安全性に優れています。  
●25mmピッチで棚・枠の高さが設定可能な全溝支柱です。
- スノコ**  
●スノコの裏面は、ホーミング加工により、安全性、強度面に優れています。

## ●ベタ棚 均等耐荷重 250kg

2021総合・Webカタログ 918・919 ページをご覧ください



間口×奥行×高さ	品番	質量	価格(税抜)	メーカー希望小売価格	特価(税抜)
450×450×800	074490 WB-4545	11.0kg	¥24,000	¥27,200	¥18,500
600×450×800	073194 WB-6045	12.6kg	¥26,290	¥29,800	¥20,300
600×600×800	073195 WB-6060	14.5kg	¥29,720	¥33,700	¥22,900
750×450×800	074491 WB-7545	14.1kg	¥28,490	¥32,300	¥22,000
750×600×800	073196 WB-7560	16.3kg	¥32,430	¥36,700	¥25,000
900×450×800	074492 WB-9045	16.5kg	¥31,580	¥35,800	¥24,300
900×600×800	073197 WB-9060	19.3kg	¥36,430	¥41,100	¥28,100
900×750×800	073198 WB-9075	23.4kg	¥40,720	¥46,100	¥31,400
900×900×800	073199 WB-9090	26.4kg	¥45,000	¥50,900	¥34,700
1200×600×800	073200 WB-12060	24.1kg	¥42,860	¥48,700	¥33,000
1200×750×800	073201 WB-12075	29.6kg	¥48,580	¥55,000	¥37,400
1200×900×800	073202 WB-12090	33.7kg	¥53,580	¥60,700	¥41,300
1500×600×800	073203 WB-15060	30.6kg	¥50,000	¥56,800	¥38,500
1500×750×800	073204 WB-15075	35.7kg	¥56,430	¥63,700	¥43,500
1500×900×800	073205 WB-15090	40.9kg	¥62,150	¥70,500	¥47,900
1800×600×800	073207 WB-18060	35.7kg	¥56,430	¥63,900	¥43,500
1800×750×800	073208 WB-18075	41.9kg	¥63,580	¥71,800	¥49,000
1800×900×800	073209 WB-18090	48.1kg	¥70,000	¥79,500	¥53,900

※SUS304タイプもございます。詳しくは弊社係員までお問い合わせ下さい。

## ●H枠 均等耐荷重 150kg

2021総合・Webカタログ 918・920 ページをご覧ください



間口×奥行×高さ	品番	質量	価格(税抜)	メーカー希望小売価格	特価(税抜)
450×450×800	073122 WH-4545	10.5kg	¥24,100	¥26,600	¥18,600
600×450×800	073123 WH-6045	11.8kg	¥25,720	¥28,400	¥19,900
600×600×800	073124 WH-6060	13.2kg	¥28,430	¥31,300	¥21,900
750×450×800	073125 WH-7545	13.1kg	¥27,540	¥30,400	¥21,200
750×600×800	073126 WH-7560	14.7kg	¥30,430	¥33,600	¥23,500
900×450×800	073127 WH-9045	14.7kg	¥29,900	¥33,000	¥23,100
900×600×800	073131 WH-9060	17.4kg	¥33,860	¥37,300	¥26,100
900×750×800	073132 WH-9075	21.1kg	¥37,860	¥41,700	¥29,200
900×900×800	073133 WH-9090	24.1kg	¥41,430	¥45,700	¥31,900
1200×600×800	073134 WH-12060	20.8kg	¥38,580	¥42,800	¥29,700
1200×750×800	073135 WH-12075	25.4kg	¥43,580	¥48,200	¥33,600
1200×900×800	073136 WH-12090	28.9kg	¥47,860	¥52,500	¥36,900
1500×600×800	073137 WH-15060	25.9kg	¥44,290	¥48,900	¥34,100
1500×750×800	073138 WH-15075	29.7kg	¥49,290	¥54,400	¥38,000
1500×900×800	073139 WH-15090	33.8kg	¥53,580	¥59,400	¥41,300
1800×600×800	073140 WH-18060	29.6kg	¥48,580	¥54,000	¥37,400
1800×750×800	073141 WH-18075	34.0kg	¥54,290	¥60,200	¥41,800
1800×900×800	073142 WH-18090	38.7kg	¥59,290	¥65,700	¥45,700

※SUS304タイプもございます。詳しくは弊社係員までお問い合わせ下さい。

●オプションキャスター(スチール製) 運賃別途

75φ CU-75	価格(税抜) ¥990/個 特価(税抜) ¥760/個
100φ CU-100	価格(税抜) ¥2,680/個 特価(税抜) ¥2,060/個
※ウレタン車、ストッパー付	
75φ CR-75	価格(税抜) ¥990/個 特価(税抜) ¥760/個
100φ CR-100	価格(税抜) ¥2,680/個 特価(税抜) ¥2,060/個
※ゴム車、ストッパー付	

●オプションキャスター(ステンレス製) 運賃別途

75φ CSU-75	価格(税抜) ¥4,560/個 特価(税抜) ¥3,490/個
100φ CSU-100	価格(税抜) ¥11,190/個 特価(税抜) ¥8,550/個
※ウレタン車、ストッパー付	
75φ CSR-75	価格(税抜) ¥4,560/個 特価(税抜) ¥3,490/個
100φ CSR-100	価格(税抜) ¥11,190/個 特価(税抜) ¥8,550/個
※ゴム車、ストッパー付	

●オプション防振アジャスター(ステンレス製) 運賃別途

**D-A3 20×100SUS**

○価格(税抜) ¥4,510/本★  
特価(税抜) ¥3,460/本

※防振アジャスターと本体を同時発注された場合は全高800mmにて出荷致します。

※作業台とオプションキャスターと同時発注の際はキャスター込全高800mmにて出荷致します。(キャスター付均等耐荷重は150kg)

## ●三方枠 均等耐荷重 150kg

2021総合・Webカタログ 918 ページをご覧ください



間口×奥行×高さ	品番	質量	価格(税抜)	メーカー希望小売価格	特価(税抜)
450×450×800	073128 WT-4545	10.1kg	¥24,100	¥26,600	¥18,600
600×450×800	073143 WT-6045	11.2kg	¥25,720	¥28,400	¥19,900
600×600×800	073144 WT-6060	12.6kg	¥28,430	¥31,300	¥21,900
750×450×800	073129 WT-7545	12.3kg	¥27,540	¥30,400	¥21,200
750×600×800	073145 WT-7560	13.9kg	¥30,430	¥33,600	¥23,500
900×450×800	073130 WT-9045	14.1kg	¥29,900	¥33,000	¥23,100
900×600×800	073146 WT-9060	16.3kg	¥33,860	¥37,300	¥26,100
900×750×800	073147 WT-9075	19.9kg	¥37,860	¥41,700	¥29,200
900×900×800	073148 WT-9090	22.1kg	¥41,430	¥45,700	¥31,900
1200×600×800	073149 WT-12060	19.7kg	¥38,580	¥42,800	¥29,700
1200×750×800	073150 WT-12075	24.2kg	¥43,580	¥48,200	¥33,600
1200×900×800	073151 WT-12090	26.9kg	¥47,860	¥52,500	¥36,900
1500×600×800	073152 WT-15060	24.6kg	¥44,290	¥48,900	¥34,100
1500×750×800	073153 WT-15075	28.3kg	¥49,290	¥54,400	¥38,000
1500×900×800	073154 WT-15090	31.6kg	¥53,580	¥59,400	¥41,300
1800×600×800	073155 WT-18060	28.1kg	¥48,580	¥54,000	¥37,400
1800×750×800	073156 WT-18075	32.3kg	¥54,290	¥60,200	¥41,800
1800×900×800	073157 WT-18090	36.2kg	¥59,290	¥65,700	¥45,700

※SUS304タイプもございます。詳しくは弊社係員までお問い合わせ下さい。

## ●三方枠 片面引出し付 均等耐荷重 150kg

2021総合・Webカタログ 922 ページをご覧ください

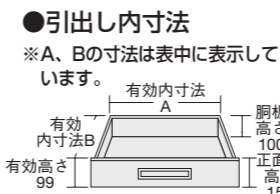

間口×奥行×高さ	品番	引出し内寸法A×B	質量	価格(税抜)	メーカー希望小売価格	特価(税抜)
600×450×800	073751 WDT-6045	350×290	18.5kg	¥42,150	¥46,200	¥32,500
600×600×800	073752 WDT-6060	350×350	20.8kg	¥46,430	¥51,300	¥35,800
750×450×800	073667 WDT-7545	450×290	20.6kg	¥45,270	¥50,300	¥34,900
750×600×800	073753 WDT-7560	450×350	23.4kg	¥50,720	¥56,100	¥39,100
900×450×800	073668 WDT-9045	300×290	25.8kg	¥55,440	¥61,600	¥42,700
900×600×800	073754 WDT-9060	300×350	28.8kg	¥64,290	¥71,200	¥49,600
900×750×800	073755 WDT-9075	32.4kg	¥68,580	¥75,600	¥52,900	
1200×450×800	073669 WDT-12045	450×290	31.8kg	¥64,890	¥72,100	¥50,000
1200×600×800	073756 WDT-12060	450×350	35.5kg	¥75,000	¥82,600	¥57,800
1200×750×800	073757 WDT-12075	40.0kg	¥80,000	¥88,000	¥61,600	
1500×450×800	073670 WDT-15045	375×290	38.6kg	¥80,820	¥89,800	¥62,300
1500×600×800	073758 WDT-15060	44.7kg	¥90,000	¥99,500	¥69,300	
1500×750×800	073759 WDT-15075	375×350	48.4kg	¥95,000	¥105,000	¥73,200
1500×900×800	073760 WDT-15090	51.7kg	¥99,290	¥110,000	¥76,500	
1800×450×800	073671 WDT-18045	350×290	46.1kg	¥94,500	¥105,000	¥72,800
1800×600×800	073761 WDT-18060	53.2kg	¥105,720	¥116,800	¥81,500	
1800×750×800	073762 WDT-18075	57.5kg	¥111,430	¥123,000	¥85,900	
1800×900×800	073763 WDT-18090	61.4kg	¥116,430	¥128,500	¥89,700	

※SUS304タイプもございます。SUS304タイプの場合、納期2週間後出荷。

## ●ベタ棚 均等耐荷重 150kg

2021総合・Webカタログ 920 ページをご覧ください



間口×奥行×高さ	品番	質量	価格(税抜)	メーカー希望小売価格	特価(税抜)
450×450×800	073764 WBC-4545-U75	12.0kg	¥27,520	¥31,200	¥21,200
600×450×800	073765 WBC-6045-U75	13.6kg	¥29,810	¥33,800	¥23,000
600×600×800	073766 WBC-6060-U75	15.5kg	¥33,250	¥37,700	¥25,700
750×450×800	073767 WBC-7545-U75	15.1kg	¥32,020	¥36,300	¥24,700
750×600×800	073768 WBC-7560-U75	17.3kg	¥35,900	¥40,700	¥27,700
900×450×800	073769 WBC-9045-U75	17.5kg	¥35,100	¥39,800	¥27,100
900×600×800	073770 WBC-9060-U75	20.3kg	¥39,780	¥45,100	¥30,700
900×750×800	073771 WBC-9075-U75	24.4kg	¥44,190	¥50,100	¥34,100
900×900×800	073772 WBC-9090-U75	27.4kg	¥48,420	¥54,900	¥37,300
1200×600×800	073773 WBC-12060-U75	25.1kg	¥46,480	¥52,700	¥35,800
1200×750×800	073774 WBC-12075-U75	30.6kg	¥52,040	¥59,000	¥40,100
1200×900×800	073775 WBC-12090-U75	34.7kg	¥57,070	¥64,700	¥44,000
1500×600×800	073776 WBC-15060-U75	31.6kg	¥53,630	¥60,800	¥41,300
1500×750×800	073777 WBC-15075-U75	36.7kg	¥59,710	¥67,700	¥46,000
1500×900×800	073778 WBC-15090-U75	41.9kg	¥65,710	¥74,500	¥50,600
1800×600×800	073779 WBC-18060-U75	36.7kg	¥59,890	¥67,900	¥46,200
1800×750×800	073780 WBC-18075-U75	42.9kg	¥66,860	¥75,800	¥51,500
1800×900×800	073781 WBC-18090-U75	49.1kg	¥73,650	¥83,500	¥56,800

※SUS304タイプもございます。詳しくは弊社係員までお問い合わせ下さい。

※本体と同時注文の場合、運賃はかかりません。(運賃別途表示商品のみ)

ステンレスシンク 完成品 運賃別送

別作対応OK

アングル足タイプ

作業性と経済性をシステムとして追求した自信のシリーズ。



ステンレス SUS430 #400仕上げ

機能性と耐久性で調理場を力強く支えます。

- 食器や汁器の浸せき、洗浄に欠くことのできない器具で、背立付シンク、水切付シンク、舟型調理シンクなど豊富に規格化されています。
- 槽深さは業務用に最適な230mm(舟型シンクは180mm)です。

シンク槽を補強アングルで受ける堅牢な構造です(間口寸法1200以上)

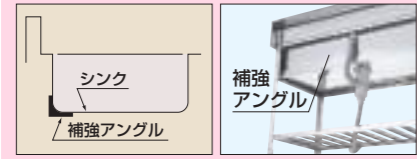

間口×奥行×高さはニーズに合わせて設計、製作可能。(1台でもOK) ※詳しくは弊社係員までお問い合わせ下さい。

仕様

- シンク : SUS430 #400仕上げ...板厚 1.0mm
- バックガード : SUS430 #400仕上げ...板厚 1.0mm
- 前側パネル : SUS430 #400仕上げ...板厚 0.8mm
- 足 : SUS430 #400仕上げ...40×40×3mmアングル
- スノコ : SUS430 #400仕上げ...板厚 0.7mm
- 補強 : SUS430 .....40×40×2mmアングル

1槽流し台

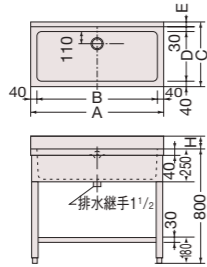

HSA-450

品番	A	B	C	D	E	H
HSA-450	450	370	450	350	30	90
HSA-600	600	520	450	350	30	90
HSB-600	600	520	600	470	60	150

ステンレス SUS430

間口×奥行×高さ	補寸法(間口×奥行×深さ)	品番	質量	価格(税抜)	メーカー希望小売価格	特価(税抜)
450×450×890	370×350×230	HSA-450	21kg	¥40,000	¥43,000	¥35,200
600×450×890	520×350×230	HSA-600	24kg	¥41,880	¥46,000	¥36,900
600×600×950	520×470×230	HSB-600	27kg	¥46,880	¥51,000	¥41,300

●脚部：アジャスター付

1槽流し台

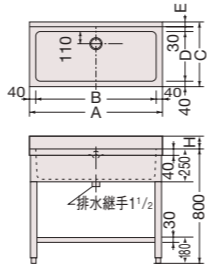

HSA-1000

品番	A	B	C	D	E	H
HSA-750	750	670	450	350	30	90
HSA-900	900	820	450	350	30	90
HSB-900	900	820	600	470	60	150
HSA-1000	1000	920	450	350	30	90

ステンレス SUS430

間口×奥行×高さ	補寸法(間口×奥行×深さ)	品番	質量	価格(税抜)	メーカー希望小売価格	特価(税抜)
750×450×890	670×350×230	HSA-750	23kg	¥45,000	¥49,000	¥39,600
900×450×890	820×350×230	HSA-900	29kg	¥46,880	¥52,000	¥41,300
900×600×950	820×470×230	HSB-900	35kg	¥53,130	¥58,000	¥46,800
1000×450×890	920×350×230	HSA-1000	36kg	¥50,000	¥55,000	¥44,000

●脚部：アジャスター付

2槽流し台

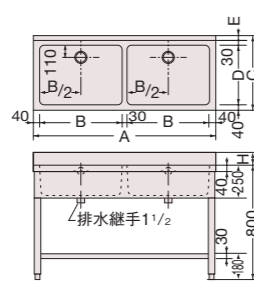

HWB-1200

品番	A	B	C	D	E	H	ホース
HWA-900	900	395	450	350	30	90	Yホース(二股)
HWB-900	900	395	600	470	60	150	
HWA-1200	1200	545	450	350	30	90	
HWB-1200	1200	545	600	470	60	150	
HWB-1500	1500	695	600	470	60	150	

ステンレス SUS430

間口×奥行×高さ	補寸法(間口×奥行×深さ)	品番	質量	価格(税抜)	メーカー希望小売価格	特価(税抜)
900×450×890	395×350×230	HWA-900	34kg	¥53,750	¥65,000	¥47,300
900×600×950	395×470×230	HWB-900	43kg	¥64,380	¥71,000	¥56,700
1200×450×890	545×350×230	HWA-1200	43kg	¥66,880	¥73,000	¥58,900
1200×600×950	545×470×230	HWB-1200	45kg	¥72,500	¥80,000	¥63,800
1500×600×950	695×470×230	HWB-1500	50kg	¥84,380	¥93,000	¥74,300

●脚部：アジャスター付

1槽水切付流し台

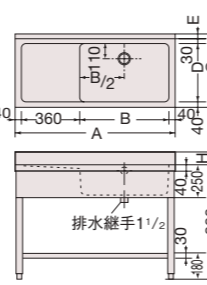

HSMB-1200

※シンクの位置は左右のどちらかを指定下さい。

品番	A	B	C	D	E	H
HSMA-900	900	460	450	350	30	90
HSMB-900	900	460	600	470	60	150
HSMA-1000	1000	560	450	350	30	90
HSMA-1200	1200	760	450	350	30	90
HSMB-1200	1200	760	600	470	60	150

ステンレス SUS430

間口×奥行×高さ	補寸法(間口×奥行×深さ)	品番	質量	価格(税抜)	メーカー希望小売価格	特価(税抜)
900×450×890	460×350×230	HSMA-900	27kg	¥55,630	¥62,000	¥49,000
900×600×950	460×470×230	HSMB-900	40kg	¥59,380	¥65,000	¥52,300
1000×450×890	560×350×230	HSMA-1000	40kg	¥58,750	¥64,000	¥51,700
1200×450×890	760×350×230	HSMA-1200	41kg	¥61,880	¥68,000	¥54,500
1200×600×950	760×470×230	HSMB-1200	43kg	¥67,500	¥74,000	¥59,400

●脚部：アジャスター付

均等耐荷重(棚板1段当り) 80kg ステンレス保管ユニット 完成品 据付別送 カギ付

W900mm ステンレス両開き戸

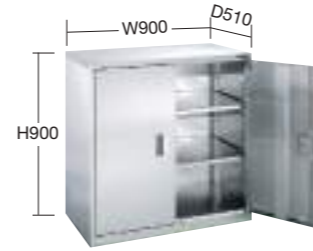

ステンレス SUS304 No.4仕上げ (単位: mm)

間口×奥行×高さ	品番	質量	価格(税抜)	メーカー希望小売価格	特価(税抜)
900×510×900	SU-93B	35kg	¥192,910	¥225,000	¥164,000

- 有効内寸法：W848×D480×H788mm
- 棚板：2枚付(段替え可能：ピッチ25mm)
- オプション棚板：SU-3BT

W900mm ガラス引違い戸



ステンレス SUS304 No.4仕上げ (単位: mm)

間口×奥行×高さ	品番	質量	価格(税抜)	メーカー希望小売価格	特価(税抜)
900×510×900	SU-93HA	40kg	¥208,690	¥243,000	¥177,400

- 有効内寸法：W848×D445×H815mm
- 棚板：2枚付(段替え可能：ピッチ25mm)
- ガラス戸透明厚さ：3mm ●オプション棚板：SU-3HT

W900mm ステンレス両開き戸



ステンレス SUS304 No.4仕上げ (単位: mm)

間口×奥行×高さ	品番	質量	価格(税抜)	メーカー希望小売価格	特価(税抜)
900×510×1800	SU-90A2	70kg	¥391,970	¥457,000	¥333,200

- 有効内寸法：W848×D488×H1668mm
- 棚板：3枚付(段替え可能：ピッチ25mm)
- アジャスター付(ネジ径：M8) ●オプション棚板：SU-3BT

均等耐荷重(棚板1段当り) 250kg ステンレス保管庫 完成品 据付別送 カギ付

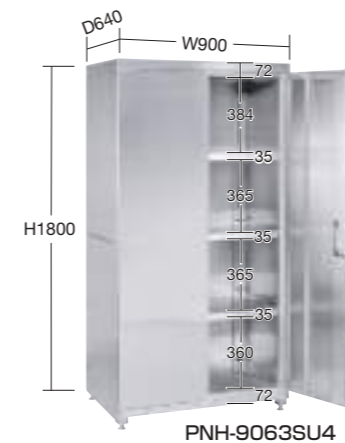

PNH-9063SU4

ステンレス SUS430 ステンレス SUS304 No.4仕上げ (単位: mm)

材質	間口×奥行×高さ	品番	質量	価格(税抜)	メーカー希望小売価格	特価(税抜)
SUS430	900×640×1800	PNH-9063SU4	110kg	¥234,830	¥274,000	¥199,700
SUS304	900×640×1800	PNH-9063SU	110kg	¥343,760	¥401,000	¥292,200

●棚板有効寸法：W795×D570mm ●付属品：棚板3枚(50mmピッチで上下調整可)



PNH-1263SU

ステンレス SUS430 ステンレス SUS304 No.4仕上げ (単位: mm)

材質	間口×奥行×高さ	品番	質量	価格(税抜)	メーカー希望小売価格	特価(税抜)
SUS430	1200×640×1800	PNH-1263SU4	130kg	¥259,870	¥303,000	¥220,900
SUS304	1200×640×1800	PNH-1263SU	130kg	¥384,980	¥449,000	¥327,300

●棚板有効寸法：W1095×D570mm ●付属品：棚板3枚(50mmピッチで上下調整可)

ステンレス保管庫 片面上部ガラス戸/下部ステンレス戸タイプ 完成品 据付別送 カギ付



VG-15060



中棚は30mmピッチで移動可能

●アジャスト脚仕様もあります。お問い合わせ下さい。

均等耐荷重(1台当り)	均等耐荷重(底板・中間底板)
800kg	200kg
100kg	

引違戸 ステンレス SUS430 No.4仕上げ (単位: mm)

間口×奥行×高さ	品番	質量	価格(税抜)	メーカー希望小売価格	特価(税抜)
900×450×1750	VG-9045	67kg	¥118,750	¥154,000	¥104,500
900×600×1750	VG-9060	76kg	¥138,750	¥180,400	¥122,100
1200×450×1750	VG-12045	82kg	¥139,380	¥180,600	¥122,700
1200×600×1750	VG-12060	96kg	¥167,500	¥217,200	¥147,400
1500×450×1750	VG-15045	99kg	¥147,500	¥191,800	¥129,800
1500×600×1750	VG-15060	112kg	¥184,380	¥239,000	¥162,300
1800×450×1750	VG-18045	113kg	¥167,500	¥217,600	¥147,400
1800×600×1750	VG-18060	127kg	¥207,500	¥269,600	¥182,600

●中棚上下各1段付 ●耐震金具付：上部=2箇所付、ベース部=前面2箇所・左右各1箇所付 ●アジャスト脚仕様もあります。 ●納期：受注後1週間後出荷 ●引違戸鍵付

均等耐荷重 (棚板1段当り) **250kg** 均等耐荷重 (棚1連当り) **1250kg**

## ステンスラック

改RoHS 10物質対応 組立式 G クリーン購入 対応商品

横揺れ強度抜群のラックです。

2021総合・Web  
カタログ  
968  
ページをご覧ください



SLN-1254SU



SLN-1854SU

### 棚の段替えが簡単

●支柱の穴に棚受を差し込み棚受けに棚板を乗せるだけの簡単組立構造です。  
●棚板は50mmピッチで自由に上下組み替えができます。

### 棚板コーナー部

●側面(間口方向)の端まで棚として使用することが可能です。

### ステンスアジャスター付

●ステンスアジャスター付  
ネジ径：M12×P1.75  
耐震固定金具を使用できます。

### 堅牢な本体構造

●ビームと支柱の突き合わせ方式により非常に堅牢で横揺れに強い。

●支柱は溶接一体型の為くらつきが無く、非常に堅牢です。

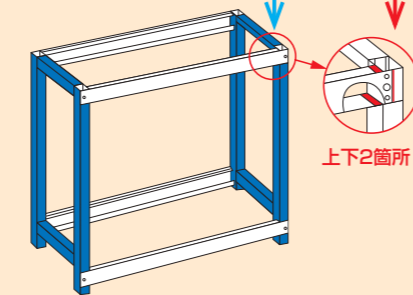

上下2箇所

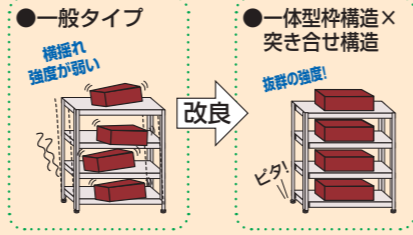

●一般タイプ  
横揺れ強度が弱い

●一体型枠構造×突き合わせ構造  
横揺れ強度が強い

ステンス SUS430 ステンス SUS304 No.4仕上げ (単位: mm)

材質	間口×奥行×高さ	段数	品番	質量	価格(税抜)	メーカー希望小売価格	特価(税抜)
SUS430	900×615×1800	4段	SLN-9054SU4	53kg	¥109,020	¥127,000	¥92,700
SUS304	900×615×1800		SLN-9054SU		¥153,130	¥178,000	¥130,200
SUS430	1200×615×1800		SLN-1254SU4	63kg	¥122,180	¥142,000	¥103,900
SUS304	1200×615×1800		SLN-1254SU		¥176,860	¥206,000	¥150,400
SUS430	1800×615×1800	4段	SLN-1854SU4	84kg	¥148,990	¥174,000	¥126,700
SUS304	1800×615×1800		SLN-1854SU		¥230,580	¥269,000	¥196,000

均等耐荷重 (棚板1段当り) **200kg** 均等耐荷重 (1台当り) **350kg**

## ステンスキャスターラックRK型

改RoHS 10物質対応 組立式

重荷重対応のタフさと、ボルト8本組み立ての手軽さを両立!

2021総合・Web  
カタログ  
966  
ページをご覧ください



RKC-8785SU4

### 棚の段替えが簡単

●支柱の穴に棚受けを差し込み棚受けに棚板を乗せるだけの簡単組み立て構造です。  
●棚板は50mmピッチで自由に上下組み替えができます。

### 棚板コーナー部

●棚受けの立ち上げ構造により側面(奥行方向)からの小物の落下を防ぎます。

### 堅牢な本体構造

●ビームと支柱の突き合わせ方式により非常に堅牢で横揺れに強い。

●支柱は溶接一体型の為くらつきが無く、非常に堅牢です。

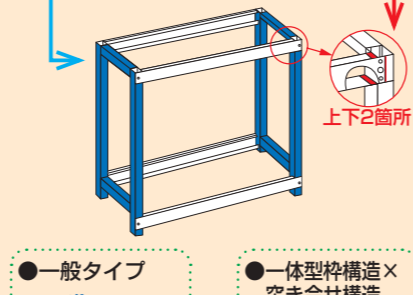

上下2箇所

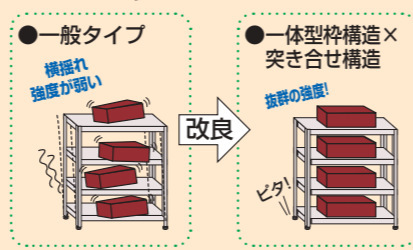

●一般タイプ  
横揺れ強度が弱い

●一体型枠構造×突き合わせ構造  
横揺れ強度が強い

ステンス SUS430 No.4仕上げ (単位: mm)

材質	間口×奥行×高さ	段数	品番	質量	価格(税抜)	メーカー希望小売価格	特価(税抜)
SUS430	1800×600×1950	4段	RKC-8684SU4	88kg	¥201,520	¥235,800	¥171,300
	1800×750×1950		RKC-8784SU4	105kg	¥230,140	¥269,300	¥195,700
	1800×600×1950	5段	RKC-8685SU4	101kg	¥227,860	¥266,600	¥193,700
	1800×750×1950		RKC-8785SU4	122kg	¥262,860	¥307,500	¥223,500

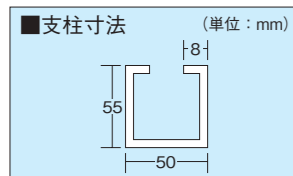

支柱とビームの組み立ては1ヶ所につきボルト1本。(1台につき8本) スピーディーに組み立てできます。

均等耐荷重 (棚板1段当り) 間口910・1212mm: 250kg 間口1518・1821mm: 200kg

## ステンスエレクトーシェルフ

組立式 運賃別途

別作対応OK

### 支柱・棚板/ステンスSUS304

#### 特長

- 種々の化学薬品に対し優れた耐食性を発揮し、錆、変質を嫌うクリーンルーム等に最適。
- 棚の波は橋梁構造式による力学的な補強で、1段当たり250kg(間口/1220mm)の耐荷重をクリア。

#### ●ドリー (別途販売)



ドリー使用例



SMS-1220B4

間口×奥行×高さはニーズに合わせて製作可能です。  
※詳しくは弊社係員までお問い合わせ下さい。

2021総合・Web  
カタログ  
973  
ページをご覧ください

#### ●単独キャスター使用例



●総荷重最大200kgまでの搬送にご使用できます。  
※重量物や複雑な搬送には、ドリーをご使用下さい。

#### ●間口 910mm ステンスSUS304

間口×高さ (W×H)mm	段数	奥行 460mm				奥行 536mm				奥行 613mm			
		品番	価格(税抜)	メーカー希望小売価格	特価(税抜)	品番	価格(税抜)	メーカー希望小売価格	特価(税抜)	品番	価格(税抜)	メーカー希望小売価格	特価(税抜)
910×1384	3	SMS-910A3	¥56,170	¥79,400	¥50,600	SBS-910A3	¥62,270	¥88,100	¥56,100	SLS-910A3	¥71,430	¥101,300	¥64,300
	4	SMS-910A4	¥70,210	¥100,000	¥63,200	SBS-910A4	¥78,140	¥111,600	¥70,400	SLS-910A4	¥90,970	¥129,200	¥81,900
910×1587	4	SMS-910B4	¥72,660	¥103,200	¥65,400	SBS-910B4	¥80,590	¥114,800	¥72,600	SLS-910B4	¥92,800	¥132,400	¥83,600
	5	SMS-910B5	¥86,690	¥123,800	¥78,100	SBS-910B5	¥97,070	¥138,300	¥87,400	SLS-910B5	¥112,330	¥160,300	¥101,100
910×1892	4	SMS-910C4	¥75,100	¥106,800	¥67,600	SBS-910C4	¥83,030	¥118,400	¥74,800	SLS-910C4	¥95,240	¥136,000	¥85,800
	5	SMS-910C5	¥89,750	¥127,400	¥80,800	SBS-910C5	¥99,520	¥141,900	¥89,600	SLS-910C5	¥114,770	¥163,900	¥103,300
910×2197	4	SMS-910D4	¥78,140	¥111,200	¥70,400	SBS-910D4	¥86,090	¥122,800	¥77,500	SLS-910D4	¥98,290	¥140,400	¥88,500
	5	SMS-910D5	¥92,800	¥131,800	¥83,600	SBS-910D5	¥102,560	¥146,300	¥92,400	SLS-910D5	¥117,830	¥168,300	¥106,100
(部材) 棚板1枚		SMS-910	¥14,540	¥20,600	¥13,100	SBS-910	¥16,490	¥23,500	¥14,900	SLS-910	¥19,540	¥27,900	¥17,600
ドリー		DMS-910-R100-S	¥31,300	¥39,900	¥28,200	DBS-910-R100-S	¥31,800	¥40,500	¥28,700	DLS-910-R100-S	¥32,870	¥41,900	¥29,600

#### ●間口 1212mm ステンスSUS304

間口×高さ (W×H)mm	段数	奥行 460mm				奥行 536mm				奥行 613mm			
		品番	価格(税抜)	メーカー希望小売価格	特価(税抜)	品番	価格(税抜)	メーカー希望小売価格	特価(税抜)	品番	価格(税抜)	メーカー希望小売価格	特価(税抜)
1212×1384	3	SMS-1220A3	¥68,380	¥97,100	¥61,600	SBS-1220A3	¥76,320	¥108,200	¥68,700	SLS-1220A3	¥86,690	¥123,200	¥78,100
	4	SMS-1220A4	¥86,690	¥123,600	¥78,100	SBS-1220A4	¥97,070	¥138,400	¥87,400	SLS-1220A4	¥111,110	¥158,400	¥100,000
1212×1587	4	SMS-1220B4	¥89,130	¥126,800	¥80,300	SBS-1220B4	¥99,520	¥141,600	¥89,600	SLS-1220B4	¥113,550	¥161,600	¥102,200
	5	SMS-1220B5	¥107,450	¥153,300	¥96,800	SBS-1220B5	¥120,270	¥171,800	¥108,300	SLS-1220B5	¥137,970	¥196,800	¥124,200
1212×1892	4	SMS-1220C4	¥91,570	¥130,400	¥82,500	SBS-1220C4	¥101,960	¥145,200	¥91,800	SLS-1220C4	¥115,990	¥165,200	¥104,400
	5	SMS-1220C5	¥109,890	¥156,900	¥99,000	SBS-1220C5	¥123,320	¥175,400	¥111,000	SLS-1220C5	¥140,410	¥200,400	¥126,400
1212×2197	4	SMS-1220D4	¥94,630	¥134,800	¥85,200	SBS-1220D4	¥105,000	¥149,600	¥94,500	SLS-1220D4	¥119,050	¥169,600	¥107,200
	5	SMS-1220D5	¥112,950	¥161,300	¥101,700	SBS-1220D5	¥126,380	¥179,800	¥113,800	SLS-1220D5	¥143,470	¥204,800	¥129,200
(部材) 棚板1枚		SMS-1220	¥18,560	¥26,500	¥16,800	SBS-1220	¥21,250	¥30,200	¥19,200	SLS-1220	¥24,670	¥35,200	¥22,300
ドリー		DMS-1220-R130-S	¥34,750	¥47,300	¥31,300	DBS-1220-R130-S	¥37,700	¥48,000	¥34,000	DLS-1220-R130-S	¥39,580	¥50,500	¥35,700

#### ●間口 1518mm ステンスSUS304

間口×高さ (W×H)mm	段数	奥行 460mm				奥行 536mm				奥行 613mm			
		品番	価格(税抜)	メーカー希望小売価格	特価(税抜)	品番	価格(税抜)	メーカー希望小売価格	特価(税抜)	品番	価格(税抜)	メーカー希望小売価格	特価(税抜)
1518×1384	3	SMS-1520A3	¥84,250	¥120,200	¥75,900	SBS-1520A3	¥89,130	¥126,500	¥80,300	SLS-1520A3	¥104,400	¥149,000	¥94,000
	4	SMS-1520A4	¥108,670	¥154,400	¥97,900	SBS-1520A4	¥114,170	¥162,800	¥102,800	SLS-1520A4	¥135,530	¥192,800	¥122,000
1518×1587	4	SMS-1520B4	¥110,500	¥157,600	¥99,500	SBS-1520B4	¥116,610	¥166,000	¥105,000	SLS-1520B4	¥137,360	¥196,000	¥123,700
	5	SMS-1520B5	¥134,310	¥191,800	¥120,900	SBS-1520B5	¥141,630	¥202,300	¥127,500	SLS-1520B5	¥167,890	¥239,800	¥151,200
1518×1892	4	SMS-1520C4	¥112,950	¥161,200	¥101,700	SBS-1520C4	¥119,050	¥169,600	¥107,200	SLS-1520C4	¥139,810	¥199,600	¥125,900
	5	SMS-1520C5	¥137,360	¥195,400	¥123,700	SBS-1520C5	¥144,690	¥205,900	¥130,300	SLS-1520C5	¥170,940	¥243,400	¥153,900
1518×2197	4	SMS-1520D4	¥115,990	¥165,600	¥104,400	SBS-1520D4	¥122,100	¥174,000	¥109,900	SLS-1520D4	¥142,850	¥204,000	¥128,600
	5	SMS-1520D5	¥140,410	¥199,800	¥126,400	SBS-1520D5	¥147,740	¥210,300	¥133,000	SLS-1520D5	¥173,990	¥247,800	¥156,600
(部材) 棚板1枚		SMS-1520	¥24,060	¥34,200	¥21,700	SBS-1520	¥25,530	¥36,300	¥23,000	SLS-1520	¥31,140	¥43,800	¥28,100
ドリー		DMS-1520-R130-S	¥38,460	¥48,800	¥34,700	DBS-1520-R130-S	¥37,280	¥50,500	¥33,600	DLS-1520-R130-S	¥41,180	¥52,500	¥37,100

#### ●間口 1821mm ステンスSUS304

間口×高さ (W×H)mm	段数	奥行 460mm				奥行 536mm				奥行 613mm			
		品番	価格(税抜)	メーカー希望小売価格	特価(税抜)	品番	価格(税抜)	メーカー希望小売価格	特価(税抜)	品番	価格(税抜)	メーカー希望小売価格	特価(税抜)
1821×1384	3	SMS-1820A3	¥94,020	¥133,700	¥84,700	SBS-1820A3	¥101,340	¥143,900	¥91,300	SLS-1820A3	¥122,710	¥175,100	¥110,500
	4	SMS-1820A4	¥120,880	¥172,400	¥108,800	SBS-1820A4	¥130,640	¥186,000	¥117,600	SLS-1820A4	¥159,340	¥227,600	¥143,500
1821×1587	4	SMS-1820B4	¥123,320	¥175,600	¥111,000	SBS-1820B4	¥132,480	¥189,200	¥119,300	SLS-1820B4	¥161,780	¥230,800	¥145,700
	5	SMS-1820B5	¥150,180	¥214,300	¥135,200	SBS-1820B5	¥162,390	¥231,300	¥146,200	SLS-1820B5	¥198,410		

均等耐荷重 (棚板1段当り) **200kg**

**ステンスラック スノコ棚・ベタ棚タイプ** ・組立式

**別作対応OK**

**●支柱**

支柱は38φの太径パイプを採用。強度と安全性に優れています。

**●ストッパー溝**

溝の高さは25mmピッチで調節でき、棚枚数や棚位置を現場で簡単に変更できます。

**●スノコ断面**

ホーミング加工により、安全性、強度面に優れています。

**●ホーミング加工により、安全性、強度面に優れています。**

**●またテーパ方式の為、安易にセットできます。**

**●コーナーブラケットは美しく、丈夫なSUS304製です。**

ステンレスSUS304 No.4仕上げ  
ステンレスSUS430 No.4仕上げ

均等耐荷重 (本体1台当り) **1000kg**

2021総合・Webカタログ **980** ページをご覧ください

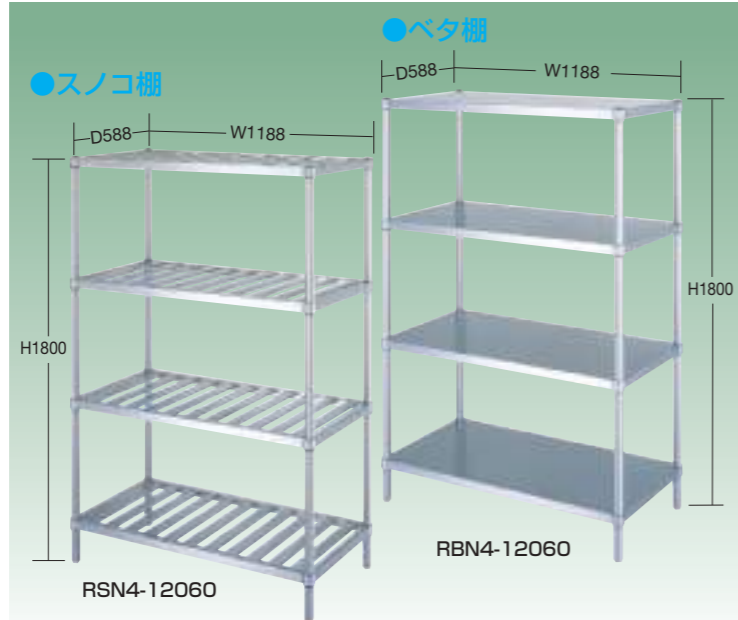

※キャスター付の場合、本体1台当たりの耐荷重は300kgとなります。  
※ラックとキャスターを同時発注された場合、全高1800mmにて出荷致します。  
**間口×奥行×高さはニーズに合わせて製作可能です。**  
※詳しくは弊社係員までお問い合わせ下さい。

**●保安用パーツ (運賃別途)**

●耐震プレート RPZ  
支柱を床面に固定することができます。

●耐震コネクター RPE  
支柱を壁面に固定することができます。

●耐震プレート 073795 RPZ ○価格(税抜) **¥980/個**

●耐震コネクター 073796 RPE ○価格(税抜) **¥1,170/個**

**●オプションキャスター100φ (運賃別途)**

●キャスター ●バンパーゴム

●キャスター ●スチール製・ウレタン車・ストッパー付 076196 CU-100 ○価格(税抜) **¥2,680/個**

●バンパーゴム 073233 RPCB ○価格(税抜) **¥1,000/個**

※ステンレスキャスターもご用意します。

**スノコ棚・デラックスタイプ棚板4段**

間口×奥行×高さ	品番	質量	価格(税抜)	メーカー希望小売価格	特価(税抜)
588×438×1800	073691 RSN4-6045	23.8kg	¥61,250	¥79,200	¥53,900
588×588×1800	073692 RSN4-6060	27.1kg	¥67,500	¥87,200	¥59,400
738×438×1800	073693 RSN4-7545	26.2kg	¥65,630	¥85,200	¥57,800
738×588×1800	073694 RSN4-7560	30.0kg	¥72,500	¥94,400	¥63,800
888×438×1800	073695 RSN4-9045	29.8kg	¥73,130	¥94,800	¥64,400
888×588×1800	073696 RSN4-9060	34.3kg	¥81,880	¥106,000	¥72,100
1188×438×1800	073697 RSN4-12045	38.0kg	¥86,250	¥111,600	¥75,900
1188×588×1800	073698 RSN4-12060	43.7kg	¥97,500	¥126,400	¥85,800
1188×738×1800	073699 RSN4-12075	49.4kg	¥108,750	¥141,200	¥95,700
1488×438×1800	073700 RSN4-15045	44.6kg	¥98,130	¥127,200	¥86,400
1488×588×1800	073701 RSN4-15060	51.5kg	¥111,880	¥145,200	¥98,500
1488×738×1800	073702 RSN4-15075	58.4kg	¥126,250	¥163,600	¥111,100
1788×438×1800	073703 RSN4-18045	51.2kg	¥110,000	¥142,400	¥96,800
1788×588×1800	073704 RSN4-18060	59.3kg	¥125,630	¥163,200	¥110,600
1788×738×1800	073705 RSN4-18075	67.4kg	¥141,880	¥184,400	¥124,900

**ベタ棚・デラックスタイプ棚板4段**

間口×奥行×高さ	品番	質量	価格(税抜)	メーカー希望小売価格	特価(税抜)
588×438×1800	073721 RBN4-6045	21.8kg	¥61,250	¥79,200	¥53,900
588×588×1800	073722 RBN4-6060	24.9kg	¥67,500	¥87,200	¥59,400
738×438×1800	073723 RBN4-7545	24.2kg	¥65,630	¥85,200	¥57,800
738×588×1800	073724 RBN4-7560	28.0kg	¥72,500	¥94,400	¥63,800
888×438×1800	073725 RBN4-9045	28.3kg	¥73,130	¥94,800	¥64,400
888×588×1800	073726 RBN4-9060	33.3kg	¥81,880	¥106,000	¥72,100
1188×438×1800	073727 RBN4-12045	34.7kg	¥86,250	¥111,600	¥75,900
1188×588×1800	073728 RBN4-12060	41.7kg	¥97,500	¥126,400	¥85,800
1188×738×1800	073729 RBN4-12075	48.7kg	¥108,750	¥141,200	¥95,700
1488×438×1800	073730 RBN4-15045	41.2kg	¥98,130	¥127,200	¥86,400
1488×588×1800	073731 RBN4-15060	50.1kg	¥111,880	¥145,200	¥98,500
1488×738×1800	073732 RBN4-15075	59.0kg	¥126,250	¥163,600	¥111,100
1788×438×1800	073733 RBN4-18045	47.7kg	¥110,000	¥142,400	¥96,800
1788×588×1800	073734 RBN4-18060	58.5kg	¥125,630	¥163,200	¥110,600
1788×738×1800	073735 RBN4-18075	69.3kg	¥141,880	¥184,400	¥124,900

**スノコ棚・スタンダードタイプ棚板4段**

間口×奥行×高さ	品番	質量	価格(税抜)	メーカー希望小売価格	特価(税抜)
588×438×1800	073706 RS4-6045	23.2kg	¥41,250	¥53,600	¥36,300
588×588×1800	073707 RS4-6060	26.4kg	¥46,250	¥60,000	¥40,700
738×438×1800	073708 RS4-7545	25.6kg	¥44,380	¥57,600	¥39,100
738×588×1800	073709 RS4-7560	29.2kg	¥50,000	¥64,800	¥44,000
888×438×1800	073710 RS4-9045	29.0kg	¥48,750	¥63,600	¥42,900
888×588×1800	073711 RS4-9060	33.4kg	¥55,630	¥72,000	¥49,000
1188×438×1800	073712 RS4-12045	37.0kg	¥57,500	¥74,400	¥50,600
1188×588×1800	073713 RS4-12060	42.6kg	¥66,250	¥85,600	¥58,300
1188×738×1800	073714 RS4-12075	48.2kg	¥71,880	¥93,200	¥63,300
1488×438×1800	073715 RS4-15045	43.5kg	¥65,000	¥84,400	¥57,200
1488×588×1800	073716 RS4-15060	50.2kg	¥75,000	¥97,600	¥66,000
1488×738×1800	073717 RS4-15075	56.9kg	¥83,130	¥107,600	¥73,200
1788×438×1800	073718 RS4-18045	49.9kg	¥72,500	¥94,000	¥63,800
1788×588×1800	073719 RS4-18060	57.8kg	¥84,380	¥109,200	¥74,300
1788×738×1800	073720 RS4-18075	65.7kg	¥93,130	¥120,800	¥82,000

**ベタ棚・スタンダードタイプ棚板4段**

間口×奥行×高さ	品番	質量	価格(税抜)	メーカー希望小売価格	特価(税抜)
588×438×1800	073736 RB4-6045	21.3kg	¥41,250	¥53,600	¥36,300
588×588×1800	073737 RB4-6060	24.3kg	¥46,250	¥60,000	¥40,700
738×438×1800	073738 RB4-7545	23.6kg	¥44,380	¥57,600	¥39,100
738×588×1800	073739 RB4-7560	27.3kg	¥50,000	¥64,800	¥44,000
888×438×1800	073740 RB4-9045	27.6kg	¥48,750	¥63,600	¥42,900
888×588×1800	073741 RB4-9060	32.5kg	¥55,630	¥72,000	¥49,000
1188×438×1800	073742 RB4-12045	33.9kg	¥57,500	¥74,400	¥50,600
1188×588×1800	073743 RB4-12060	40.6kg	¥66,250	¥85,600	¥58,300
1188×738×1800	073744 RB4-12075	47.4kg	¥71,880	¥93,200	¥63,300
1488×438×1800	073745 RB4-15045	40.1kg	¥65,000	¥84,400	¥57,200
1488×588×1800	073746 RB4-15060	48.8kg	¥75,000	¥97,600	¥66,000
1488×738×1800	073747 RB4-15075	57.4kg	¥83,130	¥107,600	¥73,200
1788×438×1800	073748 RB4-18045	46.4kg	¥72,500	¥94,000	¥63,800
1788×588×1800	073749 RB4-18060	57.0kg	¥84,380	¥109,200	¥74,300
1788×738×1800	073750 RB4-18075	67.5kg	¥93,130	¥120,800	¥82,000

均等積載荷重 **150~500kg** **ステンレス台車**

均等積載荷重 **150kg** **ステンレスパール台車** ・組立式

ステンレスSUS304 #400仕上げ

2021総合・Webカタログ **985** ページをご覧ください

**回転半径が、従来の四輪車と比べて1/2以下で回ります。**

実用新案登録番号 第3021013号

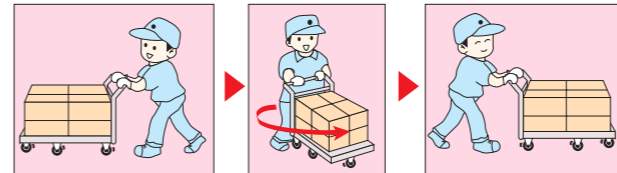

その場で方向転換がすばやくできるクイックターン方式。五輪仕様のキャスターにより、旋回スペースが実に小さくこまわりがきき、狭いところでもスムーズに方向転換ができます。



クイックターン方式



荷台寸法	品番	質量	価格(税抜)	メーカー希望小売価格	特価(税抜)
900×600	020642 SUQ-G1SS	19kg	¥109,270	¥127,000	¥92,900

●キャスター：100φナイロンウレタン車 (ステンレス金具 SUS304)  
●キャスターはストッパー付2個

**ステンレス台車** ・完成品

均等積載荷重 **350kg** **450kg** **500kg**  
NW-7545 NW-9060 NW-1275

荷台コーナーは優しいR仕上げ



**別作対応OK**

寸法変更可能。  
※但し、フットブレイキありは製作できません。



フットブレイキ	荷台寸法	品番	質量	価格(税抜)	メーカー希望小売価格	特価(税抜)
なし	750×450	217687 NW-7545D	17kg	¥83,550	¥122,000	¥73,600
あり	750×450	217667 NW-7545DFB	20kg	¥107,190	¥156,000	¥94,400
なし	900×600	217688 NW-9060D	25kg	¥102,380	¥149,000	¥90,100
あり	900×600	217668 NW-9060DFB	29kg	¥127,180	¥185,000	¥112,000
なし	1200×750	217689 NW-1275D	37kg	¥134,060	¥195,000	¥118,000
あり	1200×750	217669 NW-1275DFB	42kg	¥160,870	¥234,000	¥141,600

●キャスター：NW-7545=100φウレタン車・SUS金具 (自在2個、固定2個)、NW-9060=125φウレタン車・SUS金具 (自在2個、固定2個)、NW-1275=150φウレタン車・SUS金具 (自在2個、固定2個)

**ステンレス製ロールボックスパレット** ・完成品

均等積載荷重 **500kg**

**特長**

●コンパクトにたたんで省スペースに収納できます。  
※エコミータイプ (スチールキャスター仕様) 及び中間棚もあります。  
詳細は2021総合・Webカタログ992ページをご覧ください。



**別作対応OK**

寸法変更可能。  
※詳しくは弊社係員までお問い合わせ下さい。

外形寸法	内形寸法	質量	品番	価格(税抜)	メーカー希望小売価格	特価(税抜)
800×610×1700	740×570×1470	38kg	217562 MC-1D	¥135,900	¥177,000	¥119,600
950×610×1700	890×570×1470	41kg	217563 MC-2D	¥139,040	¥181,000	¥122,400
950×810×1700	890×770×1470	45kg	217564 MC-3D	¥152,680	¥198,000	¥134,400
1100×810×1700	1040×770×1470	48kg	217565 MC-4D	¥154,830	¥202,000	¥136,300
850×660×1700	790×620×1470	40kg	217431 MC-5D	¥156,810	¥193,000	¥138,000

●本体オールステンレス+150φゴム車ステンレスキャスター (オール自在車) ●キャスターはストッパー付2個



# ステンレスタンク・タンク運搬用台車

運賃別途

別作対応OK

## 密閉タンク



サイズ変更や用途に合わせた加工など  
1個からでも製作可能！  
※詳しくは弊社係員までお問い合わせ下さい。

2021総合・Web  
カタログ  
1010  
ページをご覧ください

### ステンレス SUS304

●ツル付タイプ(シリコンパッキン付)

(単位: mm)

内径×高さ×厚さ	容量(ℓ)	口品番	価格(税抜)	メーカー希望 小売価格	特価(税抜)
180φ×180×t0.7	4	OM1010-14	¥10,000	¥10,800	¥8,800
210φ×210×t0.7	7	OM1010-15	¥11,750	¥12,500	¥10,300
240φ×240×t0.7	10	OM1010-16	¥13,880	¥14,500	¥12,200
270φ×270×t0.8	15	OM1010-17	¥15,500	¥16,500	¥13,600
300φ×300×t0.8	20	OM1010-18	¥17,130	¥18,000	¥15,100
330φ×330×t0.8	25	OM1010-19	¥21,380	¥22,500	¥18,800

●ニューライトパッキン(高耐薬品性)及びテフロンバイトンパッキン仕様も承ります。  
●SUS316Lもできます。



### ステンレス SUS304

●両手付(シリコンパッキン付)

(単位: mm)

内径×高さ	容量(ℓ)	口品番	価格(税抜)	メーカー希望 小売価格	特価(税抜)
180φ×180	4	OM1010-01	¥9,000	¥9,000	¥7,900
210φ×210	7	OM1010-02	¥10,000	¥10,000	¥8,800
240φ×240	10	OM1010-03	¥12,500	¥12,500	¥11,000
270φ×270	15	OM1010-04	¥13,500	¥13,500	¥11,900
300φ×300	20	OM1010-05	¥15,000	¥15,000	¥13,200
330φ×330	25	OM1010-06	¥19,000	¥19,000	¥16,700
360φ×360	36	OM1010-07	¥23,500	¥23,500	¥20,700
387φ×390	45	OM1010-08	¥27,000	¥27,000	¥23,800
430φ×450	65	OM1010-09	¥33,000	¥33,000	¥29,000
470φ×470	80	OM1010-10	¥41,000	¥41,000	¥36,100
470φ×600	100	OM1010-11	¥46,000	¥46,000	¥40,500

●ネオプレーン、EPT、NBR、バイトン、テフロン、ニューライトパッキン(高耐薬品性)対応可能  
●ステンレスSUS316L対応可能

### ステンレス SUS304

●レバー式バンドタイプ(シリコンパッキン付)

(単位: mm)

内径×高さ×厚さ	容量(ℓ)	口品番	価格(税抜)	メーカー希望 小売価格	特価(税抜)
240φ×240×t0.7	10	OM1010-20	¥18,130	¥20,000	¥16,000
300φ×300×t0.8	20	OM1010-21	¥21,130	¥23,000	¥18,600
360φ×360×t0.9	36	OM1010-22	¥31,880	¥35,000	¥28,100
387φ×390×t0.9	45	OM1010-23	¥35,630	¥40,000	¥31,400
430φ×450×t1.0	65	OM1010-24	¥41,880	¥45,000	¥36,900
470φ×470×t1.2	80	OM1010-25	¥51,250	¥57,000	¥45,100
470φ×600×t1.2	100	OM1010-26	¥54,380	¥60,000	¥47,900

●フタタッチ開閉式 ※バイトンパッキン仕様も承ります。

## フタ付タンク

特長

- 標準容器OM1024シリーズは、薬液や粉等様々な貯蔵用容器として適しております。
- スタンダードタイプはSUS304。
- 耐蝕性に優れているSUS316Lでも対応できます。
- 仕上げは、内外面バフ研磨です。



2021総合・Web  
カタログ  
1009  
ページをご覧ください

### ステンレス SUS304

●ストック蓋付

(単位: mm)

内径×高さ	容量(ℓ)	口品番	板厚	価格(税抜)	メーカー希望 小売価格	特価(税抜)
300φ×300	20	OM1024-01	0.8	¥11,250	¥11,800	¥9,900
330φ×330	25	OM1024-02	0.8	¥13,750	¥14,400	¥12,100
360φ×360	36	OM1024-03	0.9	¥16,750	¥17,500	¥14,700
387φ×390	45	OM1024-04	0.9	¥20,130	¥21,500	¥17,700
430φ×450	65	OM1024-05	1.0	¥25,250	¥26,500	¥22,200
470φ×470	80	OM1024-06	1.2	¥31,000	¥32,500	¥27,300
470φ×600	100	OM1024-07	1.2	¥34,380	¥36,000	¥30,300

※対象タンクは上記フタ付タンク・密閉タンクです。

※対象タンクは上記フタ付タンク・密閉タンクです。

## タンク運搬用台車

ゴム車・ナイロンウレタン車

完成品

均等積載荷重  
16kg

均等積載荷重  
25kg

※対象タンクは上記フタ付タンク・密閉タンクです。



100ℓ用  
1025-06

### ●ゴム車 ステンレス SUS304

(単位: mm)

荷台寸法	口品番	均等積載荷重	適用タンク	キャスター	質量	価格(税抜)	メーカー希望 小売価格	特価(税抜)
306φ×H125	1025-01	160kg	20ℓ用	50φ	1.3kg	¥6,500	¥6,500	¥5,700
335φ×H125	1025-02	160kg	25ℓ用	50φ	1.4kg	¥7,800	¥7,800	¥6,900
367φ×H125	1025-03	160kg	36ℓ用	65φ	2.9kg	¥11,000	¥11,000	¥9,700
394φ×H125	1025-04	160kg	45ℓ用	65φ	3.0kg	¥12,000	¥12,000	¥10,600
437φ×H136	1025-05	190kg	65ℓ用	75φ	3.5kg	¥13,200	¥13,200	¥11,600
477φ×H136	1025-06	190kg	80/100ℓ用	75φ	4.2kg	¥15,000	¥15,000	¥13,200

●キャスター金具: スチール ●対角ストッパー ●キャスターはストッパー付2個

### ●ナイロンウレタン車 ステンレス SUS304

(単位: mm)

荷台寸法	口品番	均等積載荷重	適用タンク	キャスター	質量	価格(税抜)	メーカー希望 小売価格	特価(税抜)
306φ×H125	1025-10	220kg	20ℓ用	65φ	1.6kg	¥22,000	¥22,000	¥19,400
335φ×H125	1025-11	220kg	25ℓ用	65φ	2.3kg	¥22,500	¥22,500	¥19,800
367φ×H125	1025-12	220kg	36ℓ用	65φ	2.8kg	¥23,000	¥23,000	¥20,200
394φ×H125	1025-13	220kg	45ℓ用	65φ	3.0kg	¥24,000	¥24,000	¥21,100
437φ×H136	1025-14	250kg	65ℓ用	75φ	3.5kg	¥25,000	¥25,000	¥22,000
477φ×H136	1025-15	250kg	80/100ℓ用	75φ	4.2kg	¥29,000	¥29,000	¥25,500

●キャスター金具: ステンレス ●対角ストッパー ●キャスターはストッパー付2個

# ステンレスバット・スコップ・バケット・パッキンキッチンポット

RoHS  
10物質対応

運賃別途

## ステンレスバット

●深型組バット



●浅型組バット

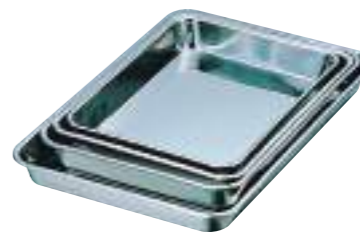

2021総合・Web  
カタログ  
999  
ページをご覧ください

## スコップ

取手と本体はレーザーによる全周溶接で、汚れがたまりにくく衛生的。  
取手は一枚板でつなぎ目がなく、水や汚れが入りません。

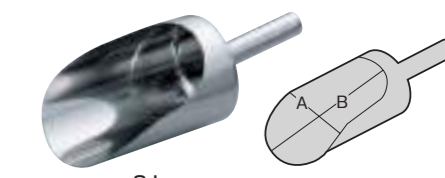

S-L

2021総合・Web  
カタログ  
1013  
ページをご覧ください

### ステンレス SUS304

(単位: mm)

外形寸法	口品番	価格(税抜)	メーカー希望 小売価格	特価(税抜)
W346×D240×H 90	SA-31	¥2,870★	¥3,260	¥2,530
W362×D257×H 92	SA-32	¥3,080★	¥3,520	¥2,740
W405×D285×H 95	SA-33	¥4,200★	¥4,800	¥3,690
W435×D314×H100	SA-34	¥5,030★	¥5,740	¥4,420
W475×D343×H113	SA-35	¥6,570★	¥7,500	¥5,780
W514×D372×H125	SA-36	¥8,160★	¥9,320	¥7,150
W557×D397×H154	SA-37	¥11,180★	¥12,780	¥9,880
W635×D447×H183	SA-38	¥18,110★	¥20,720	¥16,000

●SA-37・38のみ取手付にできません(別途価格)。

### ステンレス SUS304

(単位: mm)

外形寸法	口品番	価格(税抜)	メーカー希望 小売価格	特価(税抜)
W268×D205×H38	SA-41	¥1,230★	¥1,410	¥1,090
W295×D231×H41	SA-42	¥1,450★	¥1,660	¥1,260
W322×D252×H41	SA-43	¥1,730★	¥1,970	¥1,480
W353×D285×H40	SA-44	¥1,900★	¥2,170	¥1,690
W405×D290×H39	SA-45	¥2,380★	¥2,720	¥2,120
W478×D335×H48	SA-46	¥3,340★	¥3,810	¥2,950
W578×D365×H66	SA-47	¥5,400★	¥6,160	¥4,740
W579×D420×H75	SA-48	¥7,080★	¥8,070	¥6,210

## 給食バット運搬型

●穴無

特長

- 食材を入れた状態でフタをしなくても積み重ねが可能です。
- 異物混入の心配なく安全です。



2021総合・Web  
カタログ  
1003  
ページをご覧ください

### ステンレス SUS304

SH-6038BS(穴無)

(単位: mm)

外形寸法	口品番	満水容量(ℓ)	価格(税抜)	メーカー希望 小売価格	特価(税抜)
W610×D388×H140	196029 SH-6038BS	約28	¥13,420	¥13,900	¥11,900
W610×D388×H100	195963 SH-6038-4	約19	¥12,960	¥13,800	¥11,500
W610×D388×H120	195964 SH-6038-5	約23	¥13,910	¥14,800	¥12,300
W610×D388×H185	195965 SH-6038-7	約36	¥22,550	¥24,000	¥19,900
W610×D388×H200	195966 SH-6038-8	約40	¥24,250	¥25,800	¥21,400
W610×D388×H250	195967 SH-6038-10	約49	¥42,280	¥45,000	¥37,300
W610×D388×H300	195968 SH-6038-12	約60	¥43,690	¥46,500	¥38,500

## パッキンキッチンポット

特長

- 蓋にシリコンゴムパッキン付き。

用途

- 液状、粉状の物を保存・移動するのに便利です。



※目盛り付

### ステンレス SUS304

(単位: mm)

サイズ(内寸)	口品番	容量(ℓ)	価格(税抜)	メーカー希望 小売価格	特価(税抜)
105×105×H104	195829 PKP-10.5	1.1	¥4,940	¥6,400	¥4,350
120×120×H119	195830 PKP-12.0	1.6	¥5,700	¥7,300	¥5,020
130×130×H134	195831 PKP-13.5	2.3	¥6,390	¥8,300	¥5,630
150×150×H149	195832 PKP-15.0	3.1	¥7,390	¥9,500	¥6,510
165×165×H164	195833 PKP-16.5	4.2	¥8,520	¥11,000	¥7,500
180×180×H179	195834 PKP-18.0	5.3	¥9,930	¥12,800	¥8,740
190×190×H189	195835 PKP-19.0	6.4	¥11,870	¥15,400	¥10,500
210×210×H209	195836 PKP-21.0	8.6	¥13,580	¥17,500	¥12,000
240×240×H239	195837 PKP-24.0	12.6	¥18,680	¥24,200	¥16,500
270×270×H269	195838 PKP-27.0	18.0	¥23,540	¥30,500	¥20,800
300×300×H299	195839 PKP-30.0	25.0	¥29,020	¥37,600	¥25,600

※PKP-10.5~PKP-18.0は手無、PKP-19.0~PKP-30.0は手付

2021総合・Web  
カタログ  
1003  
ページをご覧ください